

2011年11月3日 五丁目グラウンド

1年生ブロックリーグ

1 ブロック	1.	2.	3.	勝	分	負	勝点	得点	失点	順位
1. 二寺シューターズ		A1	A3	1	0	1	3	2	2	2
2. 二葉			A2	1	0	1	3	1	1	3
3. 横川				1	0	1	3	2	2	1

2 ブロック	4.	5.	6.	勝	分	負	勝点	得点	失点	順位
4. 小梅		B1	B3	0	0	2	0	0	11	3
5. 押上(木)			B2	1	0	1	3	5	5	2
6. 中川				2	0	0	6	11	0	1

3 ブロック	7.	8.	9.	10.	勝	分	負	勝点	得点	失点	順位
7. 四吾		C1	C3		1	0	1	3	1	2	3
8. たちばな				C4	1	1	0	4	3	1	1
9. 押上(空)				C2	0	0	2	0	0	3	4
10. 二寺キッカーズ					1	1	0	4	3	1	1

1年生大会トーナメント

1ブロック1位

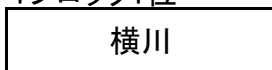

準決勝(1)

0

1 決勝

2ブロック1位

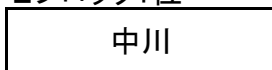

4

2

優勝  
中川

3ブロック1位

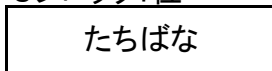

準決勝(2)

1

2

1

準優勝  
二寺キッカーズ

ワイルドカード

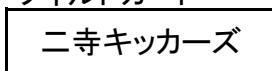

3

1

3位決定戦

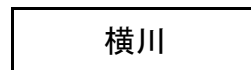

1

0

3位  
たちばな

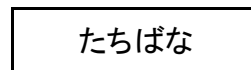

2

1

4位  
横川

リーグ戦の順位、およびワイルドカード(2位 3チーム)決定方法

勝点制(勝ち3点、分け1点、負け0点)とし、勝点の多い順に順位を決定

勝点合計が同一の場合は以下の順序により決める。

- ①全試合のゴールデフェレンス(得点-失点)
- ②全試合のゴール数
- ③該当チームの対戦成績

以上でも勝敗がつかない場合はPK(3人)により決定する。

2011年11月3日 五丁目グランド

2年生以下ブロックリーグ

1 ブロック	1.	2.	3.	勝	分	負	勝点	得点	失点	順位
1. 中川A		A1	A6	2	0	0	6	9	1	1
2. 押上(未来)			A4	1	0	1	3	3	2	2
3. 二葉				0	0	2	0	0	9	3

5 ブロック	13.	14.	15.	勝	分	負	勝点	得点	失点	順位
13. 二寺ボンバーズ		B2	B7	1	0	1	3	2	3	2
14. たちばたブルー			B4	0	0	2	0	1	11	3
15. 木下川B				2	0	0	6	11	0	1

2 ブロック	4.	5.	6.	勝	分	負	勝点	得点	失点	順位
4. 業平C		A2	A7	2	0	0	6	6	2	1
5. 木下川A			A5	0	0	2	0	1	5	3
6. 小梅				1	0	1	3	4	4	2

6 ブロック	16.	17.	18.	勝	分	負	勝点	得点	失点	順位
16. みどりA		C1	C7	1	0	1	3	1	2	2
17. たちばなグリーン			C4	2	0	0	6	4	1	1
18. 両国				0	0	2	0	1	3	3

3 ブロック	7.	8.	9.	勝	分	負	勝点	得点	失点	順位
7. 業平B		A3	A8	1	0	1	3	1	4	2
8. 四吾トップス			B5	0	0	2	0	0	5	3
9. 二寺ウルトラズ				2	0	0	6	8	0	1

7 ブロック	19.	20.	21.	勝	分	負	勝点	得点	失点	順位
19. みどりB		C2	B8	2	0	0	6	5	3	1
20. 外手			C5	0	0	2	0	2	7	3
21. 業平A				1	0	1	3	5	2	2

4 ブロック	10.	11.	12.	勝	分	負	勝点	得点	失点	順位
10. 横川A		B1	B6	1	1	0	4	6	4	1
11. 四吾レックス			B3	0	0	2	0	1	4	3
12. 押上(希望)				1	1	0	4	6	5	2

8 ブロック	22.	23.	24.	勝	分	負	勝点	得点	失点	順位
22. 中川B		C3	C8	0	0	2	0	3	6	3
23. 横川B			C6	1	1	0	4	3	2	2
24. たちばなオレンジ				1	1	0	4	5	3	1

2011年11月3日 五丁目グラウンド

2年生大会トーナメント

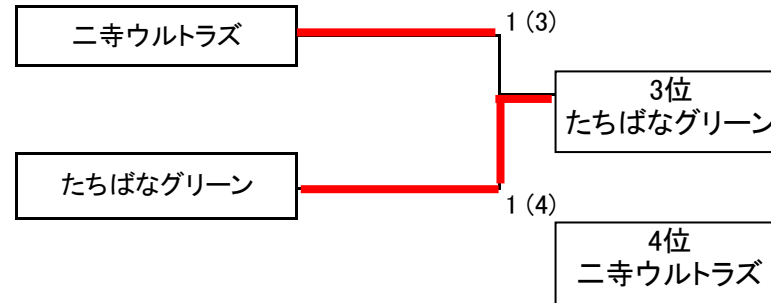
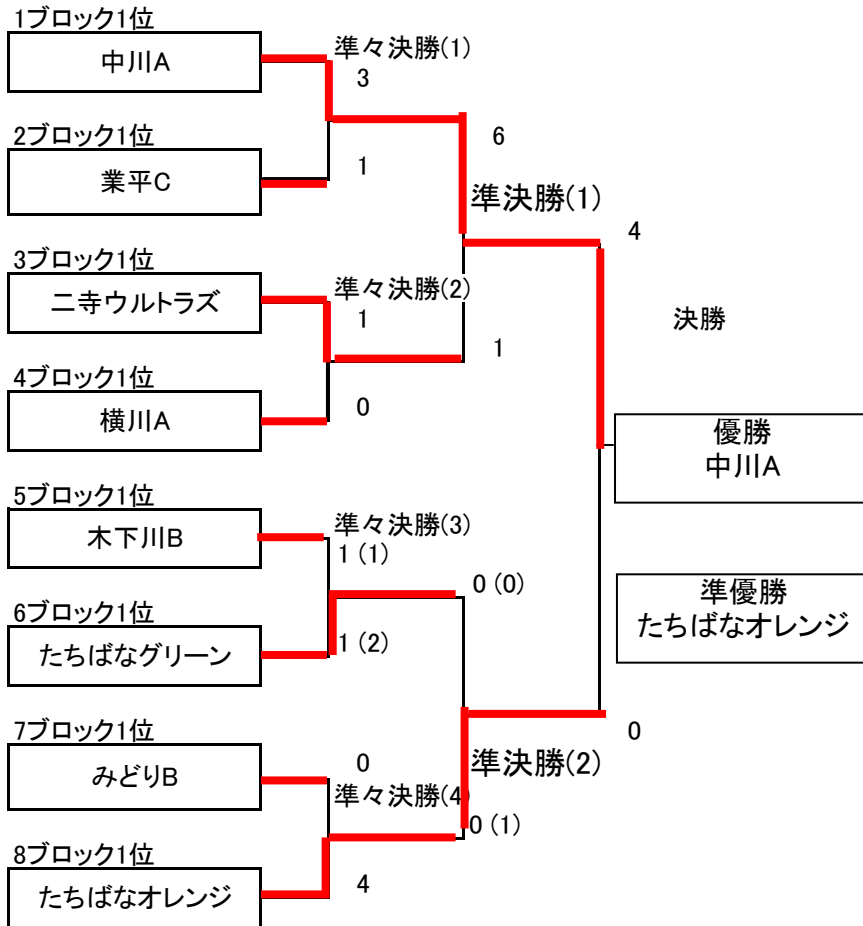

リーグ戦の順位決定方法

勝点制(勝ち3点、分け1点、負け0点)とし、勝点の多い順に順位を決定  
勝点合計が同一の場合は以下の順序により決める。

- ①全試合のゴールデファレンス(得点-失点)
- ②全試合のゴール数
- ③該当チームの対戦成績

以上でも勝敗がつかない場合はPK(3人)により決定する。